



Puertas de garaje RollMatic

Puerta de garaje enrollable Rollmatic y puerta de garaje corredera al techo RollMatic OD

HÖRMANN



ÍNDICE

- 6 Buenos argumentos para Hörmann
- 12 Vistas de la puerta
- 16 Colores
- 20 Puerta enrollable RollMatic
- 25 Puerta enrollable exterior RollMatic
- 26 Puerta corredera de techo RollMatic OD
- 31 Puertas peatonales laterales
- 32 Complementos para automatismos
- 36 Medidas y datos técnicos

Las puertas reproducidas están dotadas en parte de equipamientos especiales y no corresponden siempre a la versión estándar.

Por motivos técnicos de impresión, los colores y acabados representados en las ilustraciones no son vinculantes.

Copyright. Prohibida la reproducción íntegra o parcial sin nuestra autorización. Reservado el derecho a modificación.

◀ Puerta de garaje enrollable en aluminio blanco RAL 9006 y puerta de entrada de aluminio ThermoSafe de Hörmann, modelo 860 en aluminio blanco RAL 9006

De aplicación universal

Las puertas enrollables y puertas correderas de techo se abren de forma vertical y no requieren mucho espacio en el garaje. Gracias a su principio constructivo proporcionan el máximo espacio, tanto en el interior como delante del garaje. No importa la forma que tenga el hueco del garaje para el montaje: rectangular, biselado, con arco segmentado o de medio punto.

Con la puerta de garaje enrollable RollMatic, la zona del techo queda libre para lámparas o almacenamiento adicional. Para situaciones de montaje con dintel reducido o anclajes laterales pequeños, RollMatic también está disponible como puerta enrollable exterior.

La puerta corredera de techo de garaje RollMatic OD convence por el reducido dintel necesario y es ideal para la modernización de lugares con espacio limitado.





“Un buen nombre hay que ganárselo con su trabajo.”

August Hörmann

Fiel a los planteamientos del fundador de la empresa, la marca Hörmann se ha convertido en la actualidad en una garantía de calidad. Con más de 80 años de experiencia en la construcción de puertas y automatismos, y más de 20 millones de puertas y automatismos vendidos, la empresa familiar se ha convertido en el líder europeo del sector. Gracias a ello, se sentirá tranquilo y seguro a la hora de comprar una puerta de garaje enrollable o una puerta corredera de techo de garaje de Hörmann.



1 Calidad de marca alemana

Hörmann desarrolla y produce todos los componentes para puertas y automatismos: así están **completamente adaptados entre sí**. Y, para su seguridad, han sido **comprobados y certificados** por reconocidos institutos independientes. Se producen en Alemania según el sistema de gestión de calidad DIN ISO 9001 y cumplen todos los requisitos de la norma europea EN 13241-1. Nuestro equipo de I+D altamente cualificado trabaja intensamente en la creación de nuevos productos, así como en el desarrollo y la optimización de detalles. De esta forma se obtienen patentes y ventajas competitivas en el mercado.

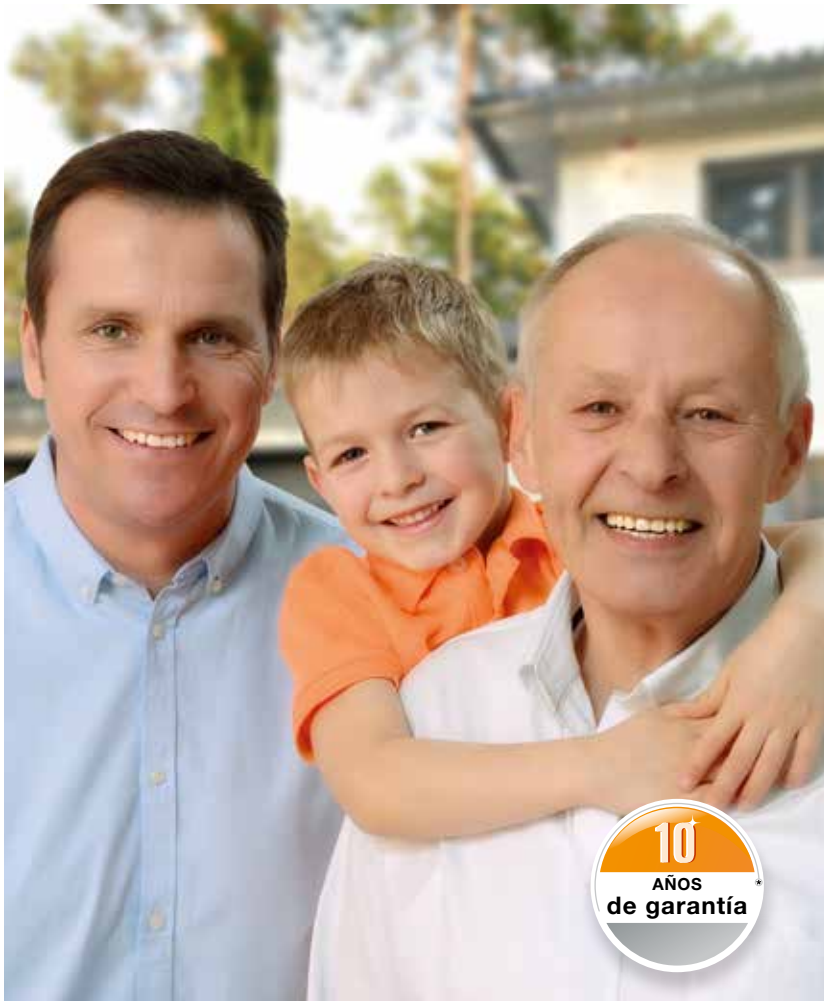

2 Puertas de garaje para muchas generaciones

Mediante pruebas de larga duración en condiciones reales se logran productos perfeccionados que se pueden fabricar en serie con la calidad de Hörmann. Por este motivo, y gracias a las excelentes soluciones técnicas, así como a un estricto control de calidad, Hörmann le concede **10 años de garantía para todas las puertas de garaje** enrollables RollMatic y **puertas correderas de techo de garaje RollMatic OD**, así como **5 años de garantía para los automatismos Hörmann**.*

* Para detalles sobre las condiciones de garantía ver: www.hoermann.com

3 Con vista al futuro

Hörmann se preocupa por el medio ambiente. Por este motivo, la empresa cubre **el 100 % de su consumo energético con corriente ecológica**. Junto con un sistema de gestión energética certificado e inteligente, el envío con emisiones neutras de CO₂ y el reciclaje de materiales reciclables, **se ahorran al año más de 40000 toneladas de CO₂**. Además, Hörmann ofrece productos para una construcción sostenible.



4 Compensación fiable del peso



Solo de Hörmann

Puerta de garaje enrollable con técnica de muelles de tracción

Un **sistema de compensación del peso de la puerta integrado** en los carriles-guía ayuda al automatismo en la apertura y cierre de la puerta y **contribuye así al cuidado del sistema del automatismo**. El paquete de muelles múltiple y los cables metálicos dobles aseguran la hoja contra caídas en cualquiera de sus posiciones. En caso de emergencia, la puerta puede manejarse fácilmente con la mano. Para ello la puerta enrollable no requiere ninguna manivela.

5 Desconexión automática segura

Gracias a sus **automatismos con arranque y parada suave de serie**, las puertas RollMatic son especialmente suaves y silenciosas. Con su sistema de compensación de peso y la **fiable desconexión automática**, la puerta se detiene inmediatamente al detectar un obstáculo. Para más protección y seguridad recomendamos el montaje de una célula fotoeléctrica que funciona sin contacto.



6 Puerta enrollable compacta

Las puertas enrollables RollMatic son la mejor elección **cuando el techo de su garaje deba quedar libre** o cuando su garaje sea demasiado pequeño para una puerta corredera de techo o una puerta seccional. La persiana de la puerta enrollable **se enrolla de forma compacta en el dintel** de la abertura de la puerta y usted podrá utilizar la zona del techo para lámparas o almacenamiento adicional. En situaciones de montaje con anclajes laterales pequeños, la puerta RollMatic también está disponible como **puerta enrollable exterior para montar delante del hueco del garaje**.



7 Puerta corredera de techo con ahorro de espacio

Las puertas correderas de techo RollMatic OD resultan muy apropiadas para garajes con **muy poco dintel**. La persiana se guía hasta el techo por unos carriles-guía estrechos. Gracias al montaje lateral del automatismo, la RollMatic OD **necesita un dintel de solo 60 mm** y se ahorra mucho espacio.



8 Sistema de radiofrecuencia BiSecur con seguridad certificada

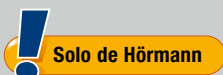

El sistema de radiofrecuencia bidireccional BiSecur es una **tecnología orientada al futuro** para el accionamiento cómodo y seguro de automatismos para puertas de garaje y portones de entrada, automatismos para puertas, iluminación y más. Con un alcance estable y libre de interferencias, el procedimiento de codificación BiSecur, desarrollado por Hörmann para ofrecer la máxima seguridad, le da la certeza de que la señal de radiofrecuencia no podrá ser copiada por terceros. Comprobado y certificado por los expertos en seguridad de la Universidad Ruhr-Bochum.



Vea el cortometraje "BiSecur – Sistema de radiofrecuencia con seguridad certificada" en: www.hormann.es/videos

Perfectamente adaptado y 100 % compatible

Todos los automatismos, receptores y elementos de mando BiSecur son compatibles al 100 %. Con un solo emisor manual o, por ejemplo, un pulsador codificado vía radiofrecuencia, podrá abrir cómodamente tanto su puerta de garaje como también su portón de entrada equipado con un automatismo Hörmann, sus automatismos para puertas peatonales y otros aparatos que dispongan de receptores BiSecur. Con la **nueva aplicación BlueSecur de Hörmann podrá manejar la puerta del garaje o el portón de entrada cómodamente con su smartphone mediante Bluetooth¹⁾**. Además se pueden transferir otras autorizaciones de usuario²⁾ de forma permanente o con duración limitada a otros smartphones para que cada miembro de la familia tenga siempre a mano el "dispositivo de apertura de la puerta o el portón".

¹⁾ En combinación con receptor Bluetooth Hörmann externo

²⁾ Se requiere en compras dentro de la aplicación



9 Cómoda consulta de la posición de la puerta

Ya no deberá salir nunca más con mal tiempo para comprobar si está cerrada la puerta. Con una pulsación, los colores del LED en el emisor manual HS 5 BS o del pulsador interior FIT 5 BS le mostrarán la posición de la puerta³⁾. Y, con una pulsación⁴⁾ adicional, podrá cerrar la puerta si así lo desea. Controlar su puerta no podrá ser más fácil y cómodo.

³⁾ Solo para puerta corredera de techo RollMatic OD

⁴⁾ Si se desea accionar sin que la puerta se encuentre al alcance de la vista, se requiere una célula fotoeléctrica adicional.

10 Diseño galardonado

Los **exclusivos emisores manuales BiSecur** seducen con su acabado de diseño en negro o blanco, así como con su elegancia y su ergonómica forma.

Los emisores manuales BiSecur de Hörmann han sido galardonados por su exclusivo diseño con acabado brillante opcional en aspecto de lacado de piano con el reconocido reddot design award.



Vea el cortometraje "Seguro, cómodo y exclusivo: el sistema de radiofrecuencia BiSecur de Hörmann" en: www.hormann.es/videos

Ilustración de arriba: Emisor manual HS 5 BS con estación de carga (opcional)

Se adapta perfectamente a su casa

Para que la puerta quede perfectamente integrada en la arquitectura de su casa, tanto la puerta enrollable RollMatic como la puerta corredera de techo RollMatic OD están disponibles en diversas versiones. Para un aspecto visual natural de la puerta, escoja una de las dos imitaciones de madera con acabado Decograin o Decopaint. Para un aspecto especialmente elegante de la puerta, se recomienda el color antracita metalizado Noir 2100 Sablé. O decídase por uno de los 12 colores de puerta preferenciales. Por supuesto, también le ofrecemos puertas peatonales laterales a juego.

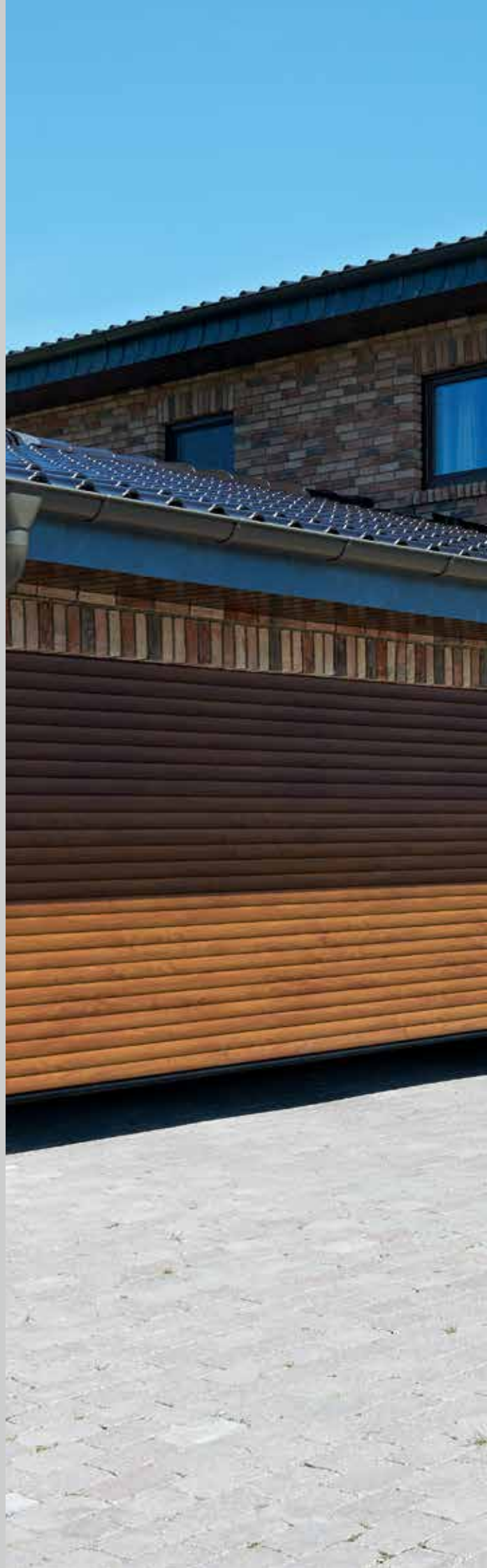



VISTAS DE LA PUERTA

► Puerta de garaje enrollable
y puerta peatonal lateral en blanco
tráfico RAL 9016





▼ Puerta enrollable exterior en gris luminoso RAL 7035



▲ Puerta corredera de techo RollMatic OD en gris antracita RAL 7016

◀ Puerta de garaje enrollable en blanco tráfico RAL 9016 y puerta de entrada de aluminio ThermoSafe de Hörmann, modelo 413 en blanco tráfico RAL 9016



Aspecto armónico de conjunto

A diferencia de los perfiles acanalados de otros fabricantes, la superficie lisa de los perfiles de aluminio desprende un carácter moderno y elegante. Además, la puerta es fácil de limpiar gracias a su superficie que está provista de una imprimación de alta calidad tanto en el interior como en el exterior. Sin incremento de precio, Hörmann le ofrece todos los elementos de la puerta en el color que prefiera: la persiana, el carril-guía, la tarja de dintel y el revestimiento del eje de enrollamiento forman así una unidad con un aspecto armónico. El perfil hueco está relleno de forma homogénea de espuma dura PU para un movimiento de puerta más suave.



Tener en cuenta:

Todos los colores según los colores RAL correspondientes.

Por razones técnicas de impresión, no son vinculantes los colores ni los acabados reproducidos. Pida a su distribuidor especializado de Hörmann que le asesore.

Las propiedades técnicas y los sistemas de pintura utilizados de todas las puertas enrollables de Hörmann se corresponden con el nivel actual de la técnica. Las huellas de presión y desgaste vienen condicionadas por el tipo de construcción y son inevitables. No perjudican al funcionamiento ni a la durabilidad de la puerta enrollable.

- 1 Vista de perfil del interior de la puerta en puertas enrollables interiores (véase a partir de la página 20) y puertas enrollables con guías al techo (véase a partir de la página 26), lado exterior de la puerta en puertas enrollables exteriores (véase a partir de la página 25)
- 2 Vista de perfil del exterior de la puerta en puertas enrollables interiores (véase a partir de la página 20) y puertas enrollables con guías al techo (véase a partir de la página 26), lado interior de la puerta en puertas enrollables exteriores (véase a partir de la página 20)

12 colores al mismo precio



- 1 RAL 9016 Blanco tráfico
- 2 RAL 9007 Aluminio gris
- 3 RAL 9006 Aluminio blanco
- 4 RAL 9005 Negro intenso
- 5 RAL 9001 Blanco crema
- 6 RAL 8028 Marrón tierra
- 7 RAL 7035 Gris luminoso
- 8 RAL 7016 Gris antracita
- 9 RAL 6005 Verde musgo
- 10 RAL 5011 Azul acero
- 11 RAL 3003 Rojo rubí
- 12 RAL 1015 Marfil claro

Perfiles acristalados 13

Así la luz natural entra en su garaje. Los perfiles acristalados de material sintético están dispuestos en todo el ancho del perfil. El número de perfiles acristalados varía en función del ancho de la puerta. Cada puerta puede equiparse con un máximo de diez perfiles acristalados.

Rejillas de ventilación 14

La ventilación de su garaje mejora el clima ambiental y evita la formación de moho. Las rejillas de ventilación de material sintético de larga vida útil están dispuestas en todo el ancho del perfil. Cada puerta puede equiparse con un máximo de diez perfiles.

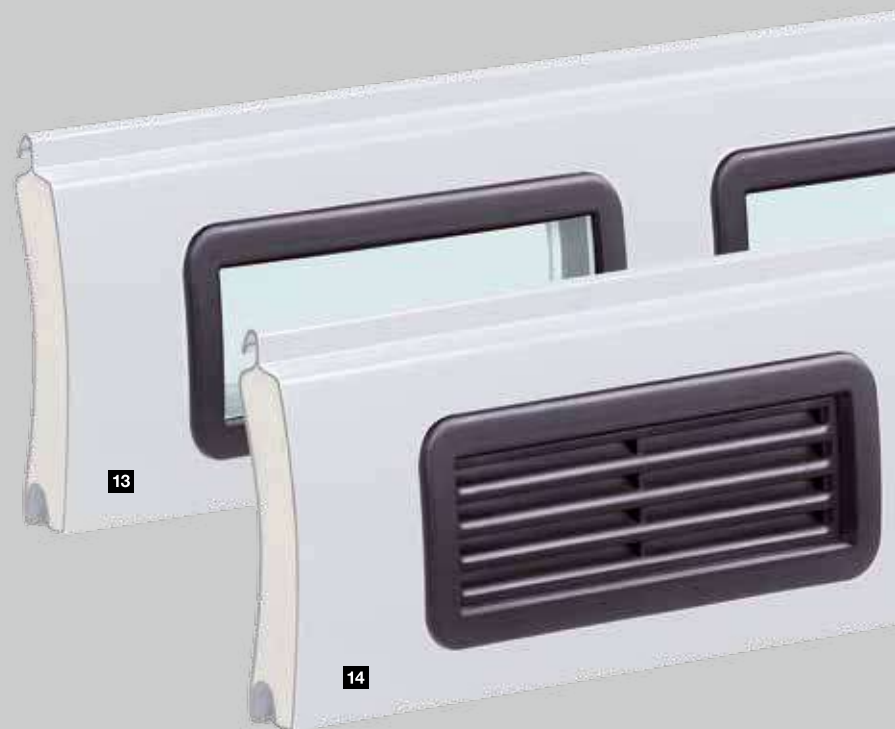

Acabados Decograin

Los dos acabados Decograin Golden Oak y Rosewood convencen por su aspecto imitación madera casi natural. Gracias a la protección antiabrasión especial de la superficie, el recubrimiento de lámina de material sintético resistente a los rayos UVA permanece intacto durante mucho tiempo. El acabado Decograin no está disponible para puertas enrollables exteriores.



Tener en cuenta:

Por razones técnicas de impresión, no son vinculantes los colores ni los acabados reproducidos. Pida a su distribuidor especializado de Hörmann que le asesore.

Puerta enrollable RollMatic

Montaje en el hueco

Perfil y carriles-guía en Decograin, tarja de dintel en el color base del acabado. Recomendamos una tarja de dintel adicional en Decograin (véase la página 24).

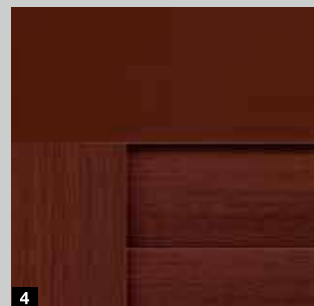

Puerta enrollable RollMatic

Montaje detrás del hueco

Perfil en Decograin, tarja de dintel y carriles-guía en el color base del acabado

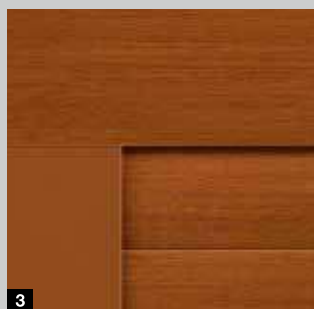

Puerta corredera de techo RollMatic OD

Montaje en el hueco o detrás del hueco

Perfil en Decograin, tarja de dintel y carriles-guía en el color base del acabado

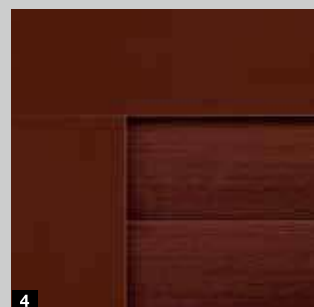
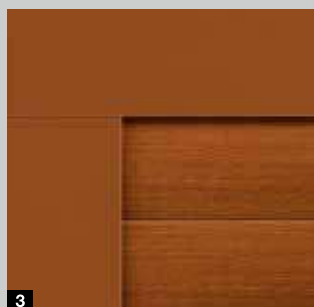

- 1 Vista de perfil del lado interior de la puerta en marrón
- 2 Vista de perfil del lado exterior de la puerta en Decograin Golden Oak
- 3 Decograin Golden Oak
- 4 Decograin Rosewood

Acabados Decopaint

Los acabados decorativos Decopaint Golden Oak y Rosewood son la alternativa económica a los acabados Decograin. Los perfiles se lacan en el lado interior y exterior en aspecto imitación madera. Con el color Noir 2100 Sablé, el lacado se lleva a cabo en un elegante antracita metalizado.



Puerta enrollable RollMatic /
puerta corredera de techo RollMatic OD

Perfil en Decopaint, tarja de dintel y carriles-guía
en el color base del acabado

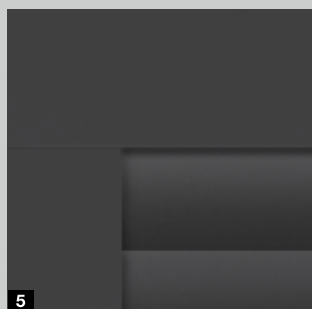
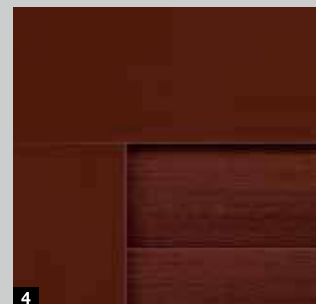

- 1 Vista de perfil del interior de la puerta en puertas enrollables interiores (véase a partir de la página 20) y puertas enrollables con guías al techo (véase a partir de la página 26), lado exterior de la puerta en puertas enrollables exteriores (véase a partir de la página 25) en Decopaint Golden Oak
- 2 Vista de perfil del exterior de la puerta en puertas enrollables interiores (véase a partir de la página 20) y puertas enrollables con guías al techo (véase a partir de la página 26), lado interior de la puerta en puertas enrollables exteriores (véase a partir de la página 25) en Decopaint Golden Oak
- 3 Decopaint Golden Oak
- 4 Decopaint Rosewood
- 5 Antracita metalizado Noir 2100 Sablé

Detalles perfectamente adaptados entre sí



La puerta enrollable RollMatic está llena de detalles innovadores con un único objetivo: ofrecerle seguridad y confort. Desde su montaje sencillo hasta sus perfeccionadas patentes de seguridad, este concepto es un elemento común en todos los aspectos del producto.





Solo de Hörmann

Técnica de muelles de tracción

1 Eje de enrollamiento bien protegido

El revestimiento de serie del eje de enrollamiento evita de forma práctica la introducción de las manos en el tambor. Además, protege la persiana contra daños y suciedad cuando la puerta está abierta. Para las puertas en color o puertas con acabado Decograin, el revestimiento se ha llevado a cabo a juego con la persiana. Para las puertas Decopaint, el revestimiento se suministra en el color base de la puerta.



Solo de Hörmann

Anillos de rodamiento resistentes a la abrasión

2 Técnica de muelles de tracción con sistema de muelle dentro de muelle

Las puertas enrollables RollMatic de Hörmann con muelles de tracción dobles y cables metálicos dobles aseguran la hoja contra caídas, en todas las posiciones. El sistema patentado de muelle dentro de muelle y la envoltura de protección transparente impiden que los muelles salgan despedidos al partirse, de modo que nadie sufra lesiones.

3 Anillos de rodamiento resistentes a la abrasión

Gracias al uso de materiales resistentes a la abrasión se reduce la huella de los anillos de rodamiento en los perfiles superiores de la persiana.



4 Ganchos antitormenta de serie

Incluso en caso de altas cargas de viento (hasta clase 4), la puerta RollMatic de Hörmann no cede. Los ganchos antitormenta incluidos de serie en los extremos de los perfiles sostienen firmemente la puerta en las guías. Una ventaja adicional es la protección antiintrusión adicional.



5 Fácil de montar

Las puertas enrollables RollMatic se montan de forma rápida y sencilla por un socio especialista de Hörmann. Los carriles-guía laterales, la tarja de dintel y el automatismo se atornillan a las paredes del garaje y al dintel. A continuación, el automatismo desliza la persiana mediante correas por el eje de enrollamiento.

Rango de medidas

Ancho máx. 6000 mm ■ **NOVEDAD**
Alto máx. 3100 mm



Automatismo de serie, montado fuera del revestimiento y de fácil mantenimiento

- De serie con un emisor manual HSE 4 BS de 4 pulsadores
- Menor consumo de corriente
- Cierre automático** ajustable
- Desbloqueo de emergencia de serie mediante cable de tracción
- La función de desconexión automática detiene el funcionamiento de la puerta de inmediato en caso de obstáculos
- La función de arranque y parada suaves ofrece un funcionamiento silencioso y aumenta la vida útil

Cuadro de maniobra

- Carcasa separada con pulsadores
- Iluminación integrada



Emisor manual HSE 4 BS de serie, acabado rugoso negro con tapas de material sintético



Automatismo de serie

Ciclos diarios	5
Fuerza de tracción y de presión	650 N
Fuerza máxima	800 N
Velocidad de apertura máx.	11 cm/s

* Para detalles sobre las condiciones de garantía ver: www.hoermann.com

** Se requiere célula fotoeléctrica

Complementos



Desbloqueo de emergencia desde el exterior opcional **1**

Para garajes sin acceso secundario le ofrecemos el desbloqueo de emergencia para abrir su puerta de garaje desde el exterior en caso de emergencia (por ejemplo, en caso de fallo de corriente).



Acumulador de emergencia opcional **2**

Con esta alimentación de emergencia puede cubrir cortes de corriente de hasta 18 horas y un máx. de 5 accionamientos de puerta. El acumulador de emergencia se vuelve a cargar durante el funcionamiento normal.



Alarma acústica opcional **3**

El tono agudo de la alarma, con una potencia de 110 dB(A), disuade a los invitados no deseados de forma eficiente en sus intentos de entrar.



Puerta de accionamiento manual con bloqueo de puerta manual

Gracias a la compensación de muelles de tracción de apoyo, las puertas de garaje enrollables de Hörmann pueden abrirse y cerrarse fácilmente con la mano desde el interior y el exterior. Desde el exterior con el tirador **4**, desde el interior mediante una cadena de tracción **5**.



La puerta enrollable de accionamiento manual se bloquea mecánicamente a través de un tirador interior y exterior, así como una cerradura. Unos pernos metálicos se agarran con solidez a izquierda y derecha en los carriles-guía.



Técnica de muelles de tracción

Complementos

Perfil inferior inclinado

La solución en caso de terrenos desnivelados: el perfil inferior de remate inclinado de aluminio compensa diferencias de altura (máx. 300 mm) en todo el ancho de la puerta. El perfil se monta sin dificultad, simplemente se atornilla a la persiana empotrada.

El perfil de remate se suministra de serie con imprimación electrostática en negro intenso (similar a RAL 9005). Si así lo desea, el perfil de remate **1** también puede suministrarse a juego con el color de la puerta.

Tarja de dintel adicional

La tarja adicional **2** brinda más estabilidad a la tarja de dintel en la variante de montaje dentro o detrás del hueco si la tarja de dintel se ve en el hueco. Así forma un remate del dintel armónico evitando que se vean huecos de montaje. Esta tarja de dintel adicional está disponible en el color de la puerta o en acabado Decograin.

Set de compensación para el montaje

En caso de paredes desiguales, el set opcional de compensación **3** le facilita montar la puerta enrasada. Esto supone una ventaja especialmente en el caso de reformas o en estructuras de madera.

Encontrará más información en la guía técnica en www.hoermann.de





Puerta enrollable exterior

La solución para situaciones de montaje sin anclaje interior

Para garajes con un dintel reducido o anclajes laterales pequeños, la puerta enrollable exterior RollMatic está disponible como versión exterior para montar delante del hueco del garaje. La puerta enrollable exterior se suministra como paquete completo con un automatismo óptimamente adaptado a la puerta. Para un aspecto uniforme y armónico de la puerta, los carriles-guía y el cubretambor se suministran en el color de la puerta o Decopaint en el tono de base del acabado.



1 Posición variable del automatismo

En función de la situación de montaje, el automatismo de la puerta enrollable exterior puede colocarse a elección a la izquierda o a la derecha. El revestimiento del eje de enrollamiento es 100 mm más ancho en este lugar y cubre el automatismo protegiéndolo de las influencias meteorológicas y evitando el acceso por terceros.



2 Revestimiento de los muelles de tracción con ventanas de visión

Las ventanas de visión en el revestimiento de los muelles le permiten controlar si la guía de cable o los muelles siguen operativos. Así estará seguro incluso después de muchos años.

3 Desbloqueo asegurado

Con el cable de tracción manual puede desbloquear el automatismo cómodamente desde el interior. Así, en caso de fallo de corriente, puede abrir fácilmente la puerta desde el interior. De manera opcional, también recibirá el desbloqueo asegurado para montar en la pared exterior en una carcasa que se puede cerrar. Para más información, ver la página 23.

La puerta de garaje que ahorra espacio, ideal para reformas



La construcción plana de la puerta corredera de techo RollMatic OD permite su montaje en garajes con espacio muy limitado.





1 Movimiento de puerta suave

Las ruedas-guía dobles guían la persiana por el techo de forma suave y uniforme. Los delgados carriles-guía de aluminio están unidos por desvíos angulares estables de radios pequeños. Gracias a esta construcción compacta, la puerta corredera de techo RollMatic OD requiere tan solo un dintel de 60 mm.

2 Un buen sellado

Gracias al soporte de rodillos plegables especial la puerta se cierra prácticamente por completo en la zona del dintel. La junta labial elástica en la zona del dintel y las juntas de cepillo en los carriles-guía protegen de lluvia torrencial (clase 2). El perfil inferior flexible EPDM nivela las irregularidades del suelo y sella el borde inferior de la puerta.

3 Compensación de peso integrada

Los paquetes de muelles múltiples compensan el peso de la persiana de forma óptima en cualquier situación. Así se cuida la mecánica del automatismo y se garantiza, juntamente con la desconexión automática del automatismo, el manejo seguro de la puerta. El sistema paracaídas integrado protege también la puerta contra caídas en caso de una posible rotura del cable.

4 Ahorro de espacio en el montaje del automatismo

Los carriles del automatismo se pueden montar a elección a la derecha o a la izquierda de los carriles-guía horizontales. Con este sistema compacto de construcción no se necesita dintel adicional. (La ilustración muestra el automatismo SupraMatic opcional)

Montaje variable

Los carriles-guía verticales y la tarja de dintel se suministran de serie en el color de la puerta. Así la puerta también se puede montar parcial o completamente en el hueco.

Rango de medidas

Ancho máx. 3500 mm

Alto máx. 3000 mm



Automatismo de serie ProMatic

- De serie con un emisor manual HSE 4 BS de 4 pulsadores
- Consulta de posición de la puerta con emisor manual HS 5 BS opcional
- Apertura de ventilación ajustable
- Bloqueo automático de la puerta
- Iluminación LED con clase de eficiencia energética A++
- La función de desconexión automática detiene el funcionamiento de la puerta de inmediato en caso de obstáculos
- La función de arranque y parada suaves ofrece un funcionamiento silencioso y aumenta la vida útil



Emisor manual HSE 4 BS de serie, acabado rugoso negro con tapas de material sintético

Automatismos para puertas de garaje	ProMatic
Ciclos por día / hora	12 / 5
Fuerza de tracción y de presión	600 N
Fuerza máxima	750 N
Velocidad de apertura máx.	14 cm/s

SupraMatic, el automatismo “supra-rápido” con muchas funciones adicionales



- De serie con un emisor manual HS 5 BS de 5 pulsadores
- Consulta de la posición de la puerta
- Menor consumo de corriente
- Programación sencilla
- Indicador doble de 7 segmentos
- Iluminación LED con clase de eficiencia energética A++
- Apertura de ventilación ajustable
- Bloqueo automático de la puerta
- Carcasa del automatismo de aluminio cepillado
- La función de desconexión automática detiene el funcionamiento de la puerta de inmediato en caso de obstáculos
- La función de arranque y parada suaves ofrece un funcionamiento silencioso y aumenta la vida útil



Emisor manual HS 5 BS de serie, acabado rugoso negro

Automatismos para puertas de garaje	SupraMatic E
Ciclos por día / hora	25 / 10
Fuerza de tracción y de presión	650 N
Fuerza máxima	800 N
Velocidad de apertura máx.	22 cm/s

* Para detalles sobre las condiciones de garantía ver: www.hoermann.com

Complementos

Acumulador de emergencia HNA para automatismos para puertas de garaje ProMatic y SupraMatic **1**

La alimentación de emergencia cubre cortes de electricidad de hasta 18 horas y un máximo de 5 accionamientos de puerta. La recarga se realiza durante el funcionamiento normal.

Desbloqueo de emergencia **2**

En garajes sin un segundo acceso le recomendamos utilizar una cerradura de desbloqueo de emergencia adicional. El discreto bombín redondo (no integrable en la instalación de cierre de la casa) desbloquea la puerta de garaje y ya podrá abrirla sin problemas en caso de emergencia.

Tarjas para reformas **3**

Con las tarjas opcionales para reformas, la puerta se monta en el intradós y al mismo tiempo se cubren las feas ranuras del dintel y de la zona del intradós. Así se evitan trabajos de albañilería o revoque.

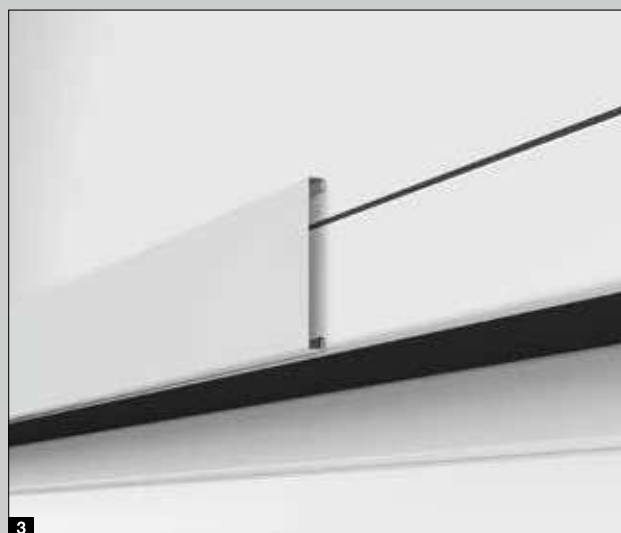
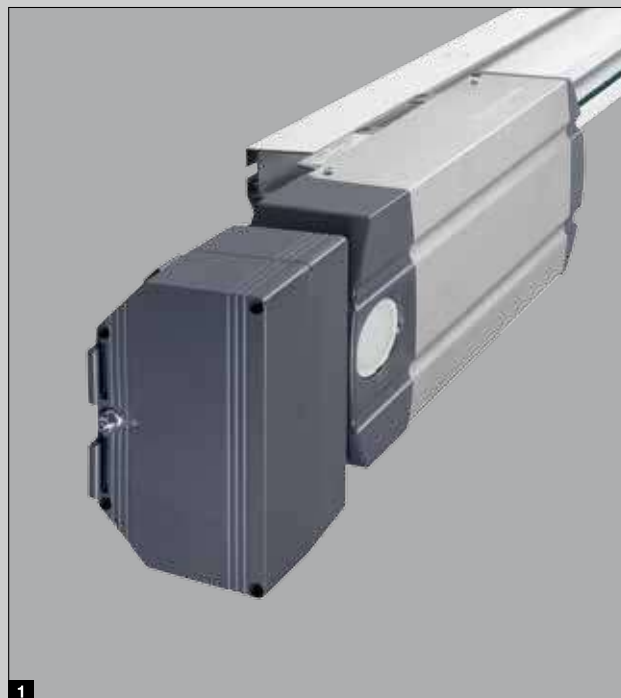

La puerta peatonal lateral adecuada para cada puerta RollMatic

En Hörmann, el papel de la puerta peatonal lateral no es secundario, pues únicamente cuando la puerta está perfectamente adaptada es cuando cuadra la impresión final. Por ello, la puerta peatonal lateral NT 60 está disponible en todos los acabados y colores. La estructura de marcos de aluminio de 60 mm de alta calidad forma el marco ideal para el relleno de la puerta peatonal; se fija de serie con junquillos.



Encontrará más información en las páginas 40 / 41. Vista exterior



Vista interior con bisagra de serie



Bisagra opcional oculta para una puerta de aspecto elegante
■ **NOVEDAD** a partir de otoño de 2019



Juego de manillar de serie

Para una mayor comodidad

Los complementos para automatismos Hörmann convencen por su tecnología innovadora, su diseño exclusivo y su 100 % de compatibilidad, la combinación ideal para quienes valoren la perfección.

¿Desea tener el máximo confort?

Tenemos el elemento de mando adecuado para cada deseo y necesidad: elegante emisor manual, pulsador estacionario vía radiofrecuencia o estilizado pulsador interior vía radiofrecuencia; escoja su favorito.







Emisor manual HS 5 BS

4 pulsadores de función
más pulsador de consulta

1 Acabado brillante negro
o blanco

2 Acabado rugoso negro



Emisor manual HS 4 BS

4 pulsadores de función

3 Acabado rugoso negro

Emisor manual HS 1 BS

1 pulsador de función,

4 Acabado rugoso negro

Emisor manual HSE 1 BS

1 pulsador de función,

incl. anilla para llavero

5 Acabado rugoso negro



Emisor manual HSE 4 BS

4 pulsadores de función,
incl. anilla para llavero

6 Acabado rugoso negro
con tapas cromadas
o de material sintético

Emisor manual HSE 2 BS

2 pulsadores de función,
incl anilla para llavero

7 Acabado brillante negro
o blanco

8 Acabado brillante verde,
lila, amarillo, rojo o naranja

9 Acabados decorativos
en plateado, carbono, madera
de raíz oscura

(ilustr. de izq. a der.)





10 Emisor manual HSD 2-A BS

Aspecto aluminio,
2 pulsadores de función,
también utilizable como llavero

11 Emisor manual HSD 2-C BS

Acabado cromado brillante,
2 pulsadores de función,
también utilizable como llavero



16 Pulsador codificado vía radiofrecuencia FCT 3 BS*

Para 3 funciones,
con pulsadores iluminados



17 Pulsador codificado vía radiofrecuencia FCT 10 BS*

Para 10 funciones,
con pulsadores iluminados
y tapa protectora



12 Emisor manual HSP 4 BS

4 pulsadores de función,
con bloqueo de emisión,
incl. anilla



18 Lector dactilar vía radiofrecuencia FFL 12 BS

Para 2 funciones
y hasta 12 huellas dactilares



13 Emisor manual HSZ 1 BS

1 pulsador de función,
para insertar en el encendedor
del automóvil

14 Emisor manual HSZ 2 BS

2 pulsadores de función,
para insertar en el encendedor
del automóvil



15 Pulsador interior vía radiofrecuencia FIT 2-1 BS

Para 2 funciones
o 2 automatismos



Contactor de llave

19 STUP 50

20 STAP 50

En versión empotrada
y saliente, incl. 3 llaves

* Suministrable hasta el otoño del 2019

PUERTA DE GARAJE ENROLLABLE ROLLMATIC: MEDIDAS Y DATOS TÉCNICOS

Puerta enrollable interior

Montaje detrás del hueco, vista del lado de anclaje

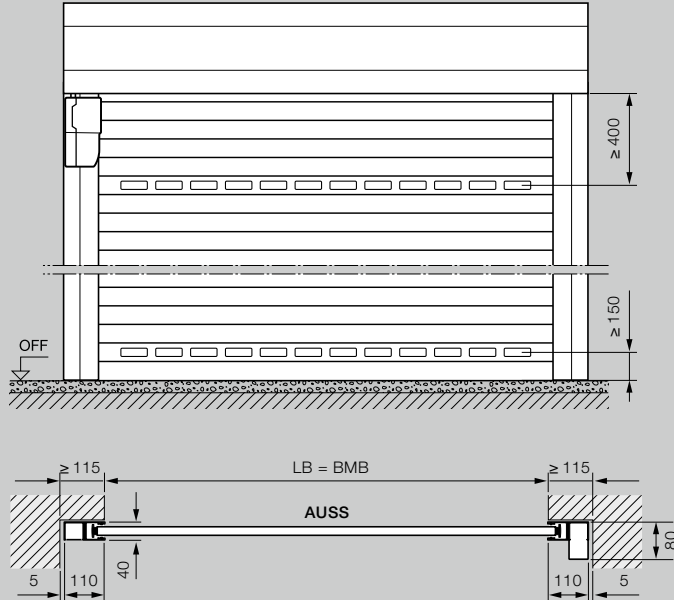

Puerta enrollable interior

Montaje en el hueco, vista interior

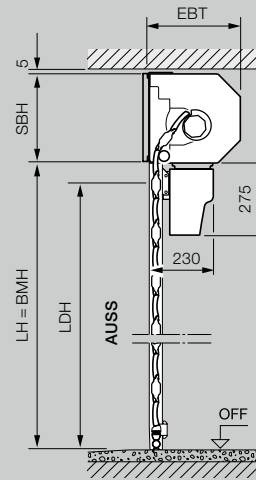
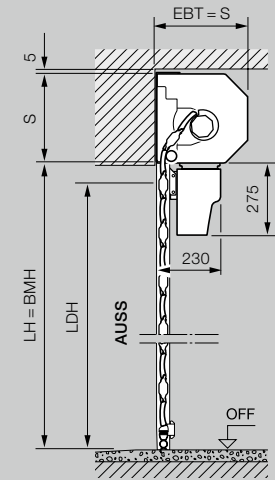
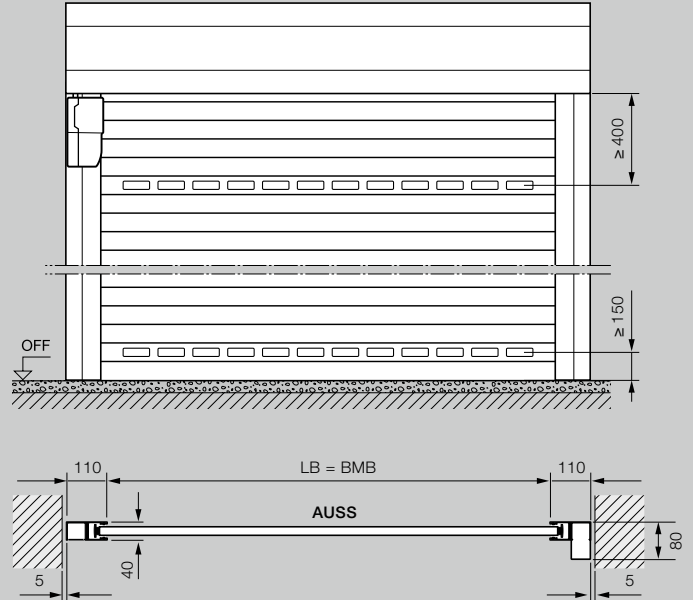

Campo de medidas para la puerta enrollable interior y exterior

Luz de alto libre (LH)	Luz de ancho libre (LB)																					
	1000	1250	1500	1750	1900	2000	2250	2500	2750	3000	3250	3500	3750	4000	4250	4500	4750	5000	5250	5500	5750	6000
3100	Puertas enrollables interiores														Puertas enrollables exteriores							
3000	Puertas enrollables interiores														Puertas enrollables exteriores							
2875	Puertas enrollables interiores														Puertas enrollables exteriores							
2750	Puertas enrollables interiores														Puertas enrollables exteriores							
2675	Puertas enrollables interiores														Puertas enrollables exteriores							
2625	Puertas enrollables interiores														Puertas enrollables exteriores							
2500	Puertas enrollables interiores														Puertas enrollables exteriores							
2375	Puertas enrollables interiores														Puertas enrollables exteriores							
2250	Puertas enrollables interiores														Puertas enrollables exteriores							
2125	Puertas enrollables interiores														Puertas enrollables exteriores							
2000	Puertas enrollables interiores														Puertas enrollables exteriores							
1800	Puertas enrollables interiores														Puertas enrollables exteriores							
1600	Puertas enrollables interiores														Puertas enrollables exteriores							

Puertas enrollables interiores

Puertas enrollables exteriores

Medidas en mm

Puerta enrollable exterior

Montaje delante del hueco, vista del lado de anclaje

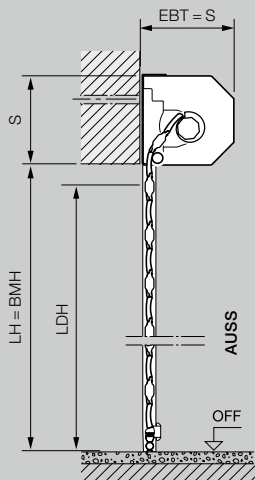
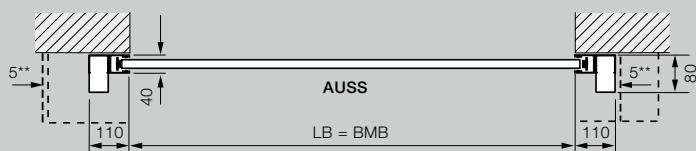
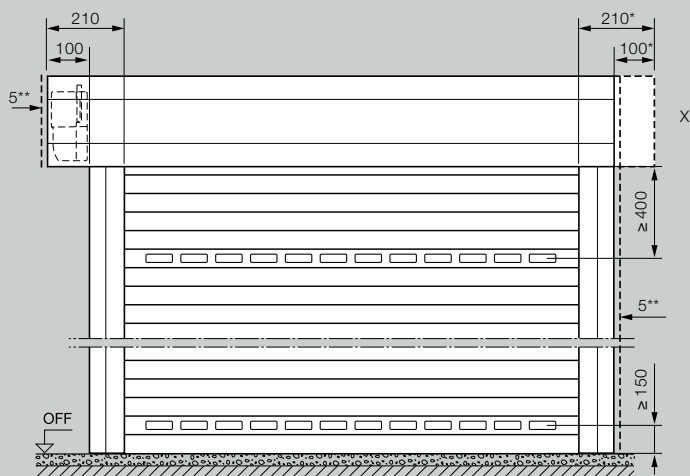

Explicaciones

BMB	Ancho de pedido
BMH	Alto de pedido
LB	Luz de ancho libre
LH	Luz de alto libre
LDB	Ancho de luz de paso libre
LDH	Alto de luz de paso libre
RAMB	Ancho exterior total
RAMH	Alto exterior total
EBT	Profundidad de montaje
S	Dintel necesario
SBH	Alto de tarja de dintel adicional
OFF	Canto superior del suelo acabado
AUSS	Exterior

Profundidad de montaje EBT

Hasta alto de puerta	290 mm
2300 mm	
Desde alto de puerta	335 mm
2301 mm	

Dintel necesario S / tarja de dintel adicional SBH

Hasta alto de puerta	290 mm
2300 mm	
Desde alto de puerta	335 mm
2301 mm	

Alto de luz de paso libre/Ancho de luz de paso libre LDH/LDB

Alto (con automatismo)	LH - 60 mm
Alto (accionamiento manual)	LH - 125 mm
Ancho	LB

Espacio lateral necesario

Puerta enrollable exterior, lado de automatismo	215 mm
---	--------

Clases de carga de viento

Hasta ancho de puerta	Clase 5
3000 mm	
Hasta ancho de puerta	Clase 4
3500 mm	
Hasta ancho de puerta	Clase 3
4500 mm	
Desde ancho de puerta	Clase 2
4500 mm	

Estanqueidad contra lluvia torrencial

	Clase 2
--	---------

X Revestimiento de la puerta enrollable exterior

Además de la posición variable del automatismo (estándar a la izquierda, opcional a la derecha) con sobrante del revestimiento del eje de enrollamiento en el lado del automatismo, el revestimiento también está disponible con una disposición simétrica.

* Para un aspecto equilibrado puede pedirse el cubretambor en versión simétrica.

** Mín. 5 mm de distancia a la tarja de dintel / carril-guía

PUERTA CORREDERA DE TECHO ROLLMATIC OD: MEDIDAS Y DATOS TÉCNICOS

Puerta corredera de techo

Montaje detrás del hueco, vista del lado de anclaje

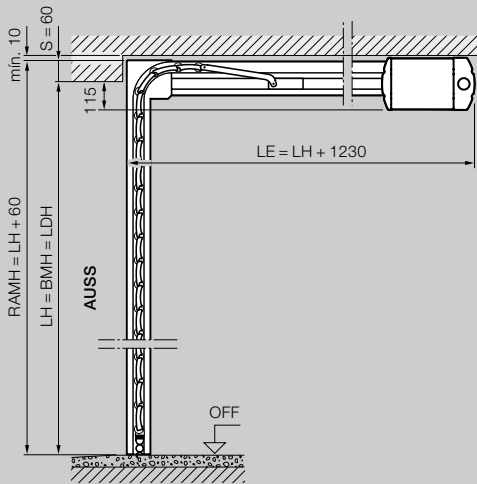
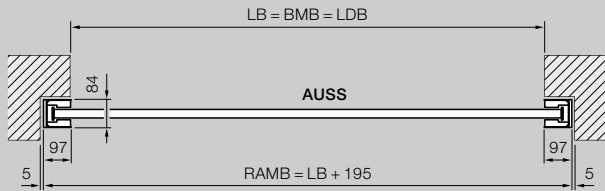
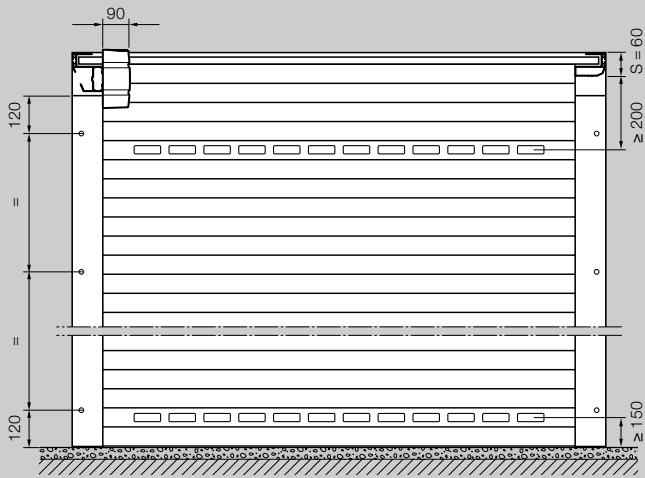

Puerta corredera de techo

Montaje en el hueco, vista interior

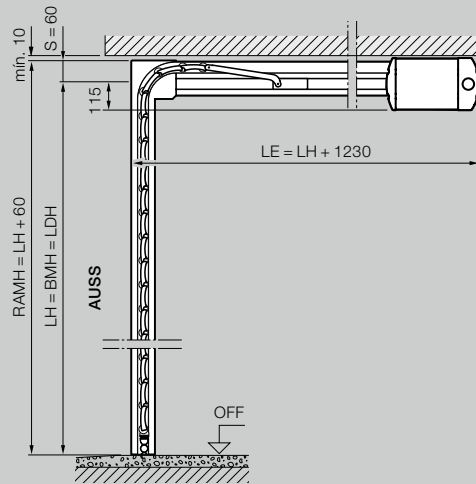
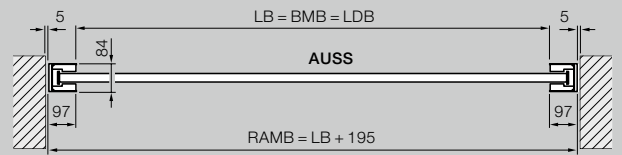
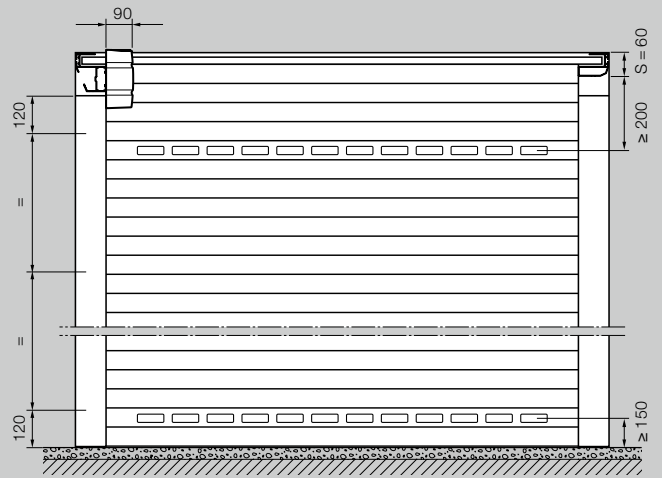

Campo de medidas de la puerta corredera de techo Rollmatic OD*

Luz de alto libre (LH)	3000									
	2875									
	2750									
	2625									
	2500									
	2375									
	2250									
	2125									
	2000									
	1875									
1700										
	1250	1500	1750	2000	2250	2500	2750	3000	3250	3500
	Luz de ancho libre (LB)									

* Para el montaje enrasado dentro del hueco con tarja 95:
LB máx. 3150 mm, LH máx. 2700 mm

Puerta corredera de techo

Montaje enrasado dentro del hueco con tarja 95

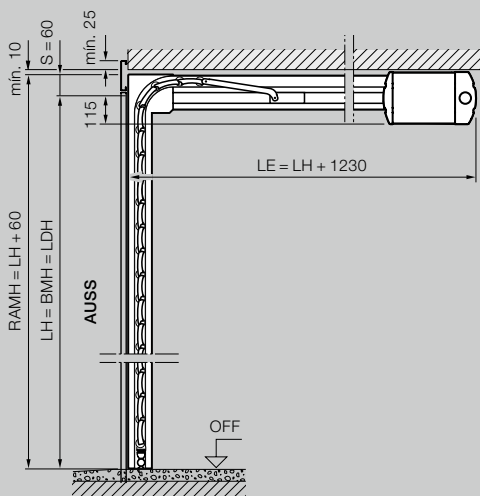
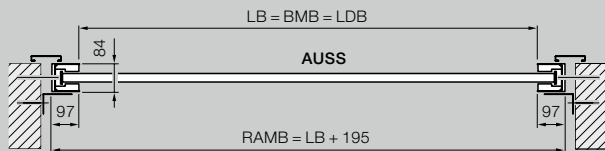
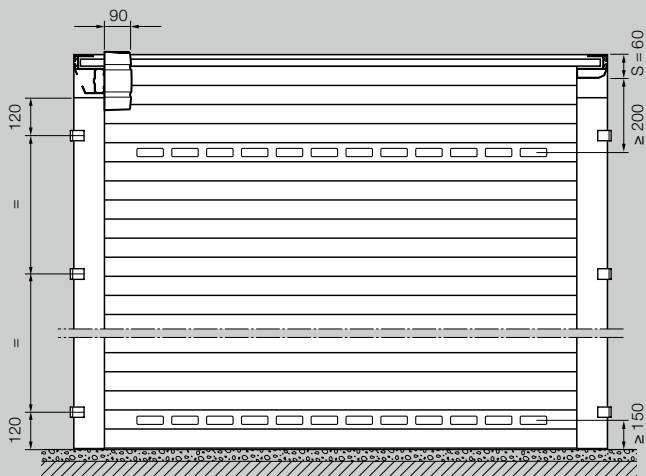

Explicaciones

- BMB Ancho de pedido
- BMH Alto de pedido
- LB Luz de ancho libre
- LH Luz de alto libre
- LDB Ancho de luz de paso libre
- LDH Alto de luz de paso libre
- LMB Medida de muro libre, ancho
- RAMB Ancho exterior total
- RAMH Alto exterior total
- LE Profundidad libre con automatismo
- S Dintel necesario
- OFF Canto superior del suelo acabado
- AUSS Exterior

Espacio lateral necesario 102 mm

Clase de carga de viento

- Hasta ancho de puerta 3000 mm Clase 3
- Hasta ancho de puerta 3500 mm Clase 2

Estanqueidad contra lluvia torrencial Clase 2

PUERTA PEATONAL LATERAL: MEDIDAS Y DATOS TÉCNICOS

Puerta peatonal lateral con cerco de bloque

Montaje detrás del hueco, apertura hacia el interior

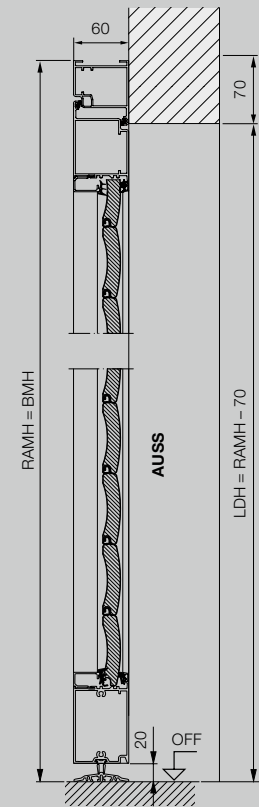

Puerta peatonal lateral con cerco de bloque

Montaje en el hueco, apertura hacia el interior

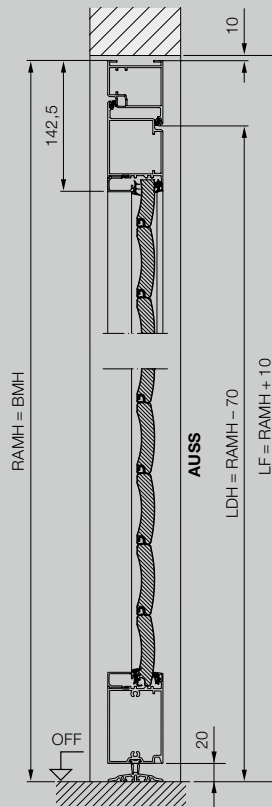

Puerta peatonal lateral con cerco de bloque

Montaje en el hueco, apertura hacia el exterior

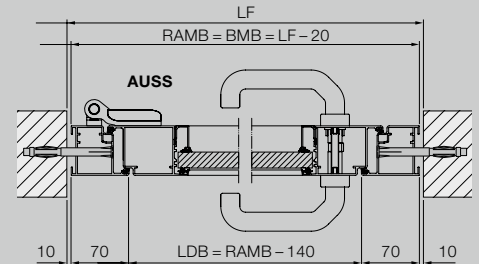
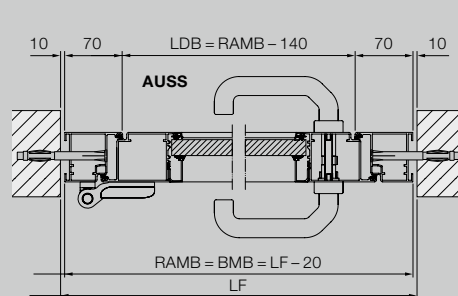
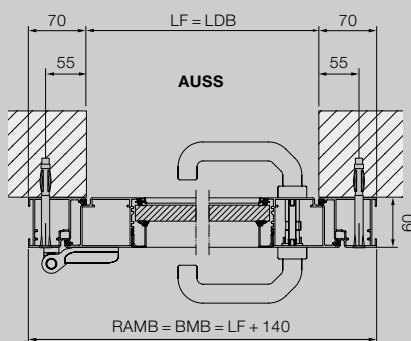
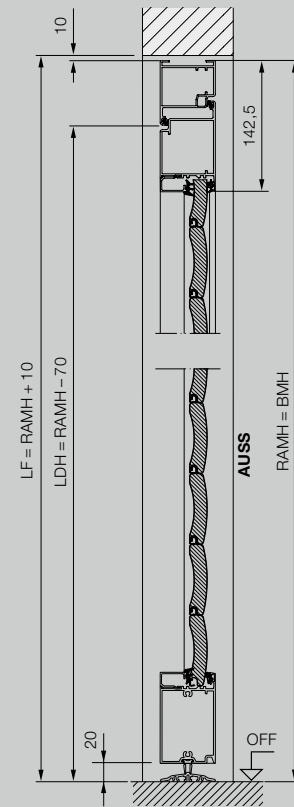

Puerta peatonal lateral con cerco angular

Fijación interior, apertura hacia el interior

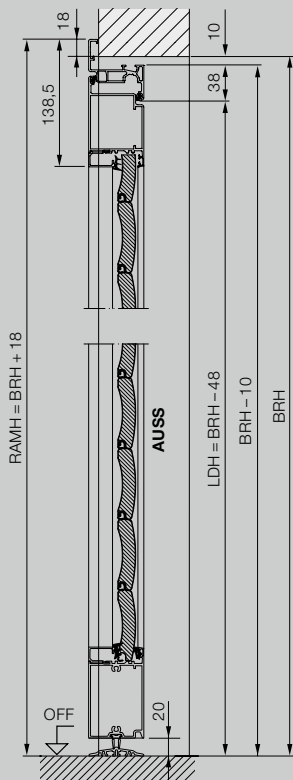

Puerta peatonal lateral con cerco angular

Fijación exterior, apertura hacia el exterior

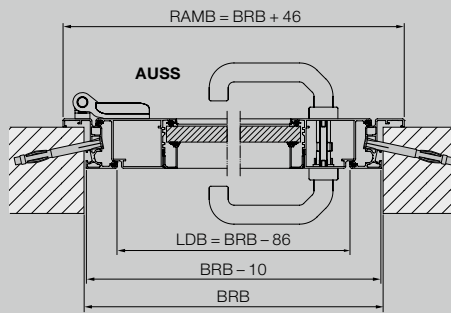
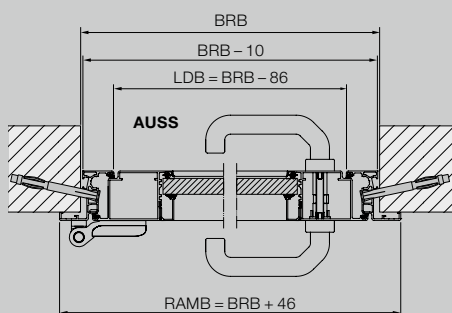
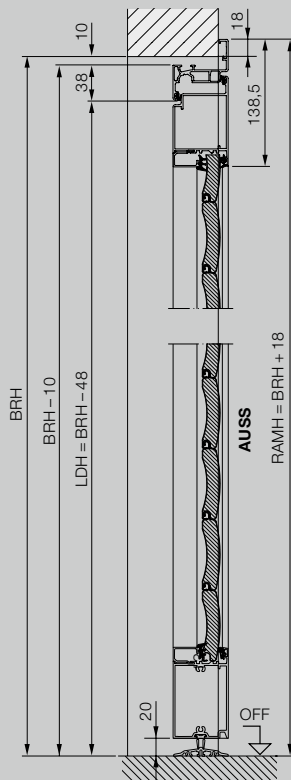

Explicaciones

- BRB Ancho de obra
- BRH Alto de obra
- BMB Ancho de pedido
- BMH Alto de pedido
- LDB Ancho de luz de paso libre
- LDH Alto de luz de paso libre
- LF Medida de acabado libre
- RAMB Ancho exterior total
- RAMH Alto exterior total
- OFF Canto superior del suelo acabado
- AUSS Exterior

Material

Marco de la hoja y cerco de perfiles de aluminio extruido con revestimiento de paneles de puerta enrollable, posición de los paneles diferentes de las puertas de garaje enrollables, disposición del acristalamiento y rejilla de ventilación a juego con la puerta de garaje enrollable RollMatic.



HÖRMANN

Experimente la auténtica calidad de Hörmann en obra nueva y reforma

Con Hörmann podrá planificar óptimamente. Las soluciones adaptadas cuidadosamente entre sí le ofrecen los mejores productos con una elevada funcionalidad para todos los ámbitos.

- **Puertas de garaje**

Se adaptan perfectamente a su estilo personal: puertas basculantes o seccionales de acero o madera.

- **Automatismos para puertas**

Disfrute la comodidad y seguridad antiintrusión con los automatismos para puertas de garaje y cancelas de Hörmann. Con los automatismos para puerta también podrá disfrutar esta comodidad en su hogar.

- **Puertas de entrada**

En nuestro amplio programa de puertas de entrada encontrará el modelo adecuado para todas sus necesidades y exigencias.

- **Puertas de acero**

Las sólidas puertas para todas las zonas de la casa, desde el sótano hasta la buhardilla.



Puertas de garaje y automatismos



Puerta de entrada Thermo65 / Thermo46



Puertas de acero

Hörmann: Máxima calidad



Hörmann KG Amshausen, Alemania



Hörmann KG Antriebstechnik, Alemania



Hörmann KG Brandis, Alemania



Hörmann KG Brockhagen, Alemania



Hörmann KG Dissen, Alemania



Hörmann KG Eckelhausen, Alemania



Hörmann KG Freisen, Alemania



Hörmann KG Ichtershausen, Alemania



Hörmann KG Werne, Alemania



Hörmann Alkmaar B.V., Países Bajos



Hörmann Legnica Sp. z o.o., Polonia



Hörmann Beijing, China



Hörmann Tianjin, China



Hörmann LLC, Montgomery IL, EE.UU.



Hörmann Flexon LLC, Burgettstown PA, EE.UU.



Shakti Hörmann Pvt. Ltd., India

El Grupo Hörmann es el único fabricante en el mercado internacional que ofrece todos los elementos principales de construcción de fabricación propia. El material se fabrica en centros altamente especializados y con métodos y técnicas al más alto nivel. Mediante una red especializada de distribución y servicio en Europa y con presencia en América y Asia, Hörmann es para usted el interlocutor internacional más capacitado para grandes proyectos de construcción con una calidad incondicional.

PUERTAS DE GARAJE
AUTOMATISMOS
PUERTAS INDUSTRIALES
EQUIPAMIENTOS PARA CARGA Y DESCARGA
PUERTAS PEATONALES
CERCOS

HÖRMANN